

28九州U12 1次組合せ①

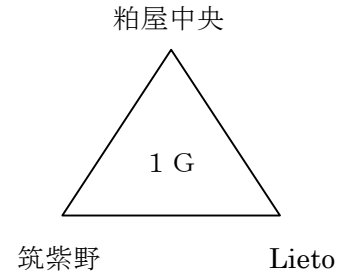
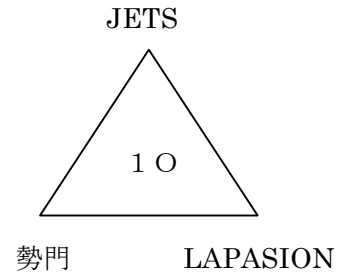
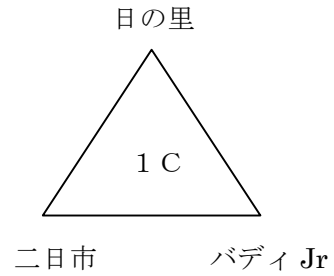
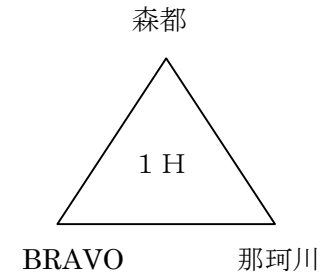
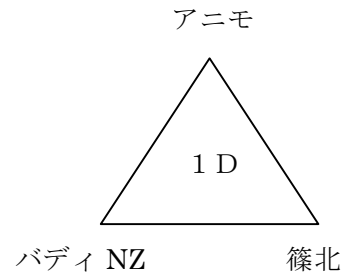
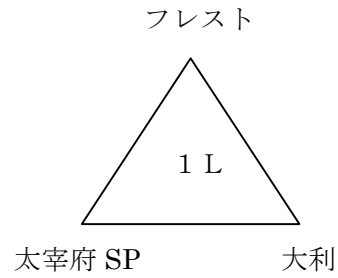
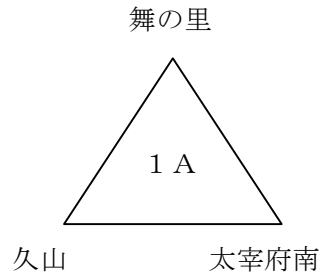

「梅林公園A」
責任：JETS
会場：太宰府南

「梅林公園B」
責任：JETS
会場：太宰府南

「春日スポセンA」
責任：那珂川
会場：惣利春日南

「春日スポセンB」
責任：那珂川
会場：惣利春日南

28九州U12 1次組合せ②

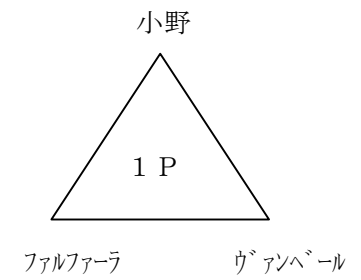
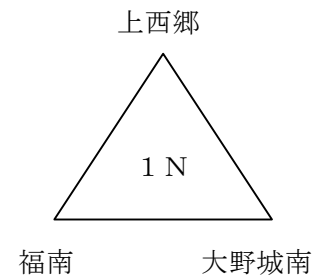
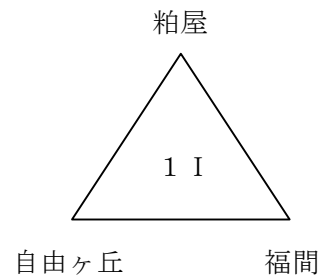
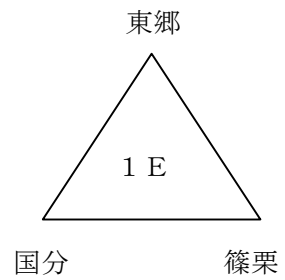
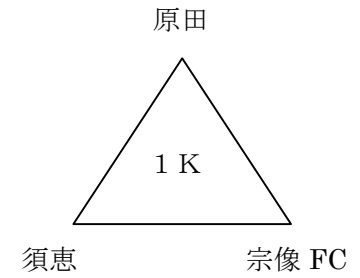
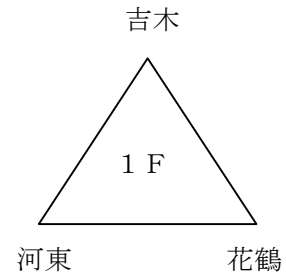
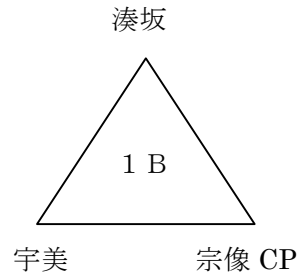

「なまずの郷A」
責任：神 興
会場：福 南

「なまずの郷B」
責任：神 興
会場：福 南

「なまずの郷C」
責任：神 興
会場：福 南

「小野小学校」
責任：須 恵
会場：小 野

○ 28九州U12 1次ラウンド 平成29年1月7日(土)

「梅林公園A、B」会場(2面) 1A・1C / 1L・1Oパート

「春日スポセンA、B」会場(2面) 1D・1G / 1H・1Jパート

「なまずの郷A、B、C」会場(3面) 1B・1E / 1F・1I / 1M・1Nパート

「小野小学校」会場(1面) 1K・1Pパート

20-10-20

8:00集合 8:50監督会議

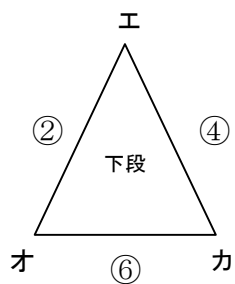
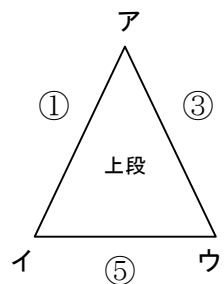

NO	開始時間	主 審	副 審	副 審
①	09:30~	カ	エ	オ
②	10:30~	イ	ウ	ア
③	11:30~	オ	カ	エ
④	12:30~	ア	イ	ウ
⑤	13:30~	エ	オ	カ
⑥	14:30~	ウ	ア	イ

28九州U12 2次組合せ

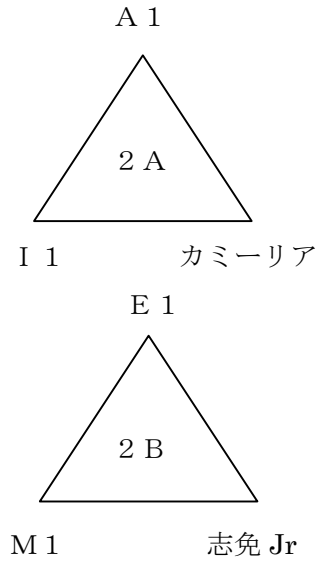

「 」
責任：
会場：

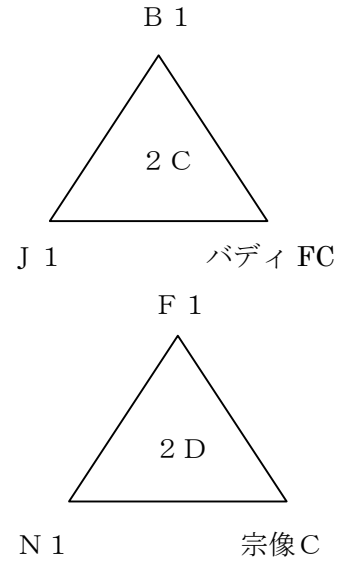

「 」
責任：
会場：

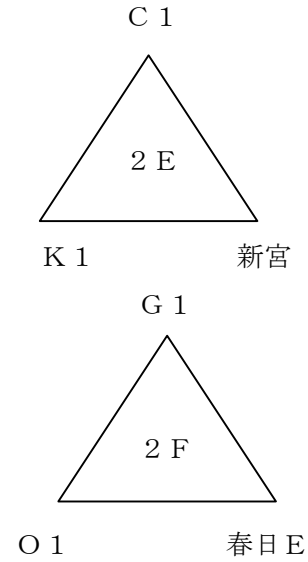

「 」
責任：
会場：

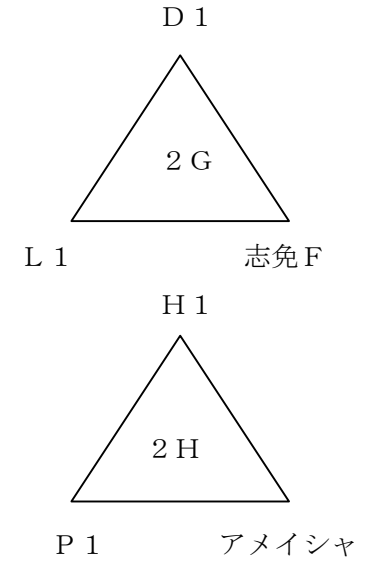

「 」
責任：
会場：

会場派遣審判割 (1次ラウンド敗退チーム3 2チーム中2 4チーム)

★「春日スポセンA・B」1 2名

★「カブトの森A・B」1 2名

○ 28九州U12 2次ラウンド 平成29年1月9日(月祝)

「春日スポセンA、B」会場(2面)

「カブトの森A、B」会場(2面)

20-10-20

8:00集合 8:50監督会議

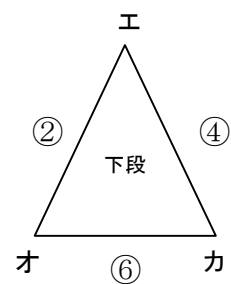
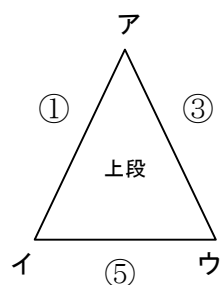

NO	開始時間	主 審	副 審	副 審
①	09:30~	派遣	ウ	カ
②	10:30~	派遣	カ	イ
③	11:30~	派遣	イ	オ
④	12:30~	派遣	オ	ア
⑤	13:30~	派遣	ア	エ
⑥	14:30~	派遣	エ	ウ

◎ 決勝トーナメント

※赤字、赤線は最終日

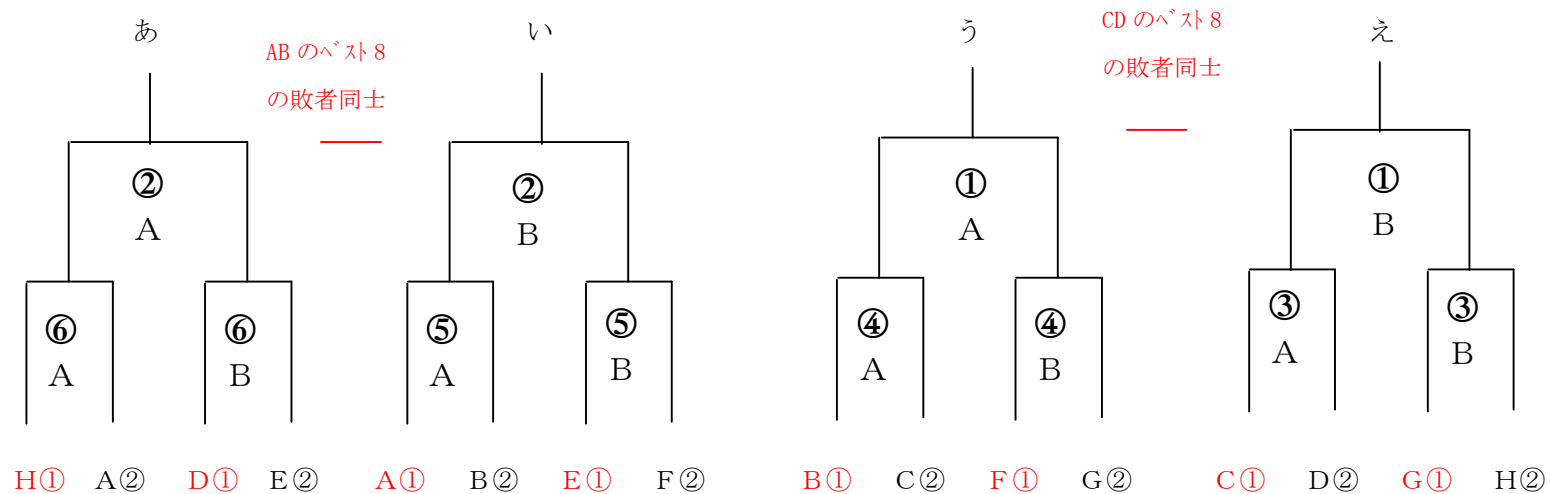

会場派遣審判割 (1次ラウンド敗退チーム32チーム中8チーム、2次ラウンド敗退8チーム中4チーム)

★「カブトの森A・B」12名

○ 28九州U12 決勝トーナメント 平成29年1月14日(土)

「カブトの森A、B」会場(2面)

20-10-20

8:00集合 8:50監督会議

NO	開始時間	主 審	副審A	副審B	主 審	副 審	副 審
		Aコート			Bコート		
①	09:30~	派遣	C①	D②	派遣	G①	H②
②	10:30~	派遣	H①	A②	派遣	D①	E②
③	11:30~	派遣	A①	B②	派遣	E①	F②
④	12:30~	派遣	B①	C②	派遣	F①	G②
⑤	13:30~	派遣	派遣	派遣	派遣	派遣	派遣
⑥	15:00~	派遣	派遣	派遣	派遣	派遣	派遣

◎ 決勝ラウンド（順位決め）

- あ1～え1のトーナメントを行い1～4位を決める。
- あ2～え2のトーナメントを行い5・6位を決める。

1位～4位決定トーナメント

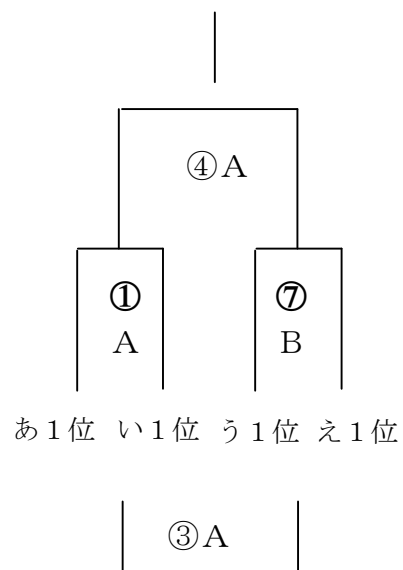

5・6位決定戦

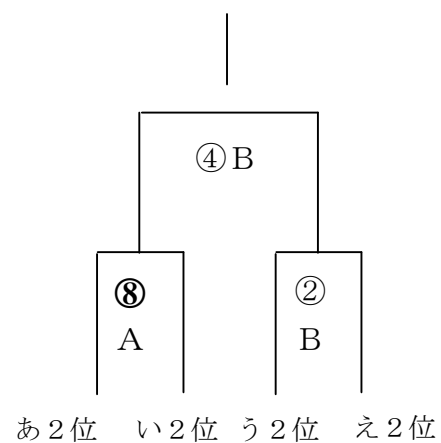

会場派遣審判割 (2次ラウンド敗退チーム8チーム中4チーム、決勝トーナメント敗退8チーム中8チーム)

★「なまずの郷A・B」12名

○ 28九州U12 決勝順位決定戦 平成29年1月15日(日)

「なまずの郷A、B」会場(2面)

20-10-20

9:00集合 9:30監督会議

NO	開始時間	主 審	副審A	副審B	主 審	副 審	副 審
		Aコート			Bコート		
①	10:00~	派遣	派遣	派遣	派遣	派遣	派遣
②	11:00~	派遣	派遣	派遣	派遣	派遣	派遣
③	12:30~	派遣	② 勝	② 勝			
④	13:30~	派遣	派遣	派遣	派遣	派遣	派遣