

筑前地区大会 開催要項(新人戦)

2019.09 競技部 谷口

◎筑前地区リーグ 45 シードなし 筑紫 21 糟屋 16 宗像 8

G-7面

△×11パート→上位2チーム+□×3パート→上位3チーム+《特別枠1チーム》=32チーム予選ラウンド進出

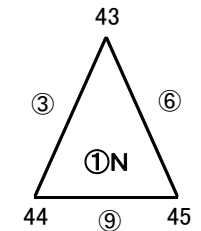
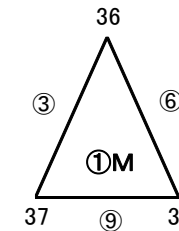
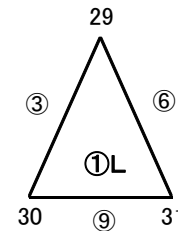
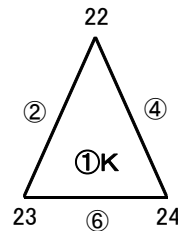
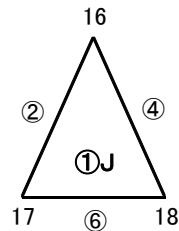
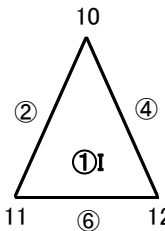
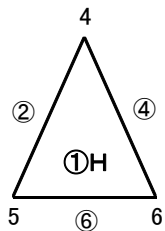
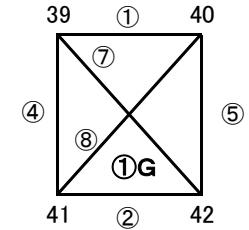
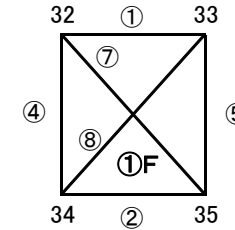
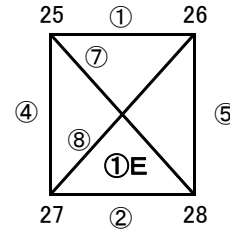
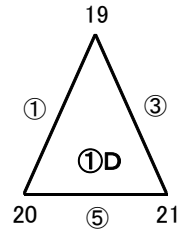
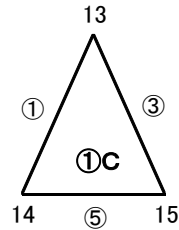
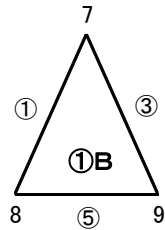
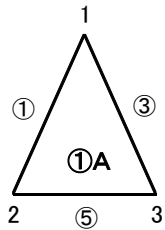

9/1(日)

会場「安徳公園」

責任「 」

9/1(日)

会場「カブトの森」

責任「 」

9/1(日)

会場「宇美東小」

責任「 」

9/1(日)

会場「宗像市多目的広場」

責任「 」

9/1(日)

会場「なまずの郷」

責任「 」

9/1(日)

会場「なまずの郷」

責任「 」

9/1(日)

会場「なまずの郷」

責任「 」

地区リーグ △40分(20-10-20)

	時間	対戦	R	A1	A2
①	10:00 ~ 10:50	1.7.13.19 VS 2.8.14.20	4.10.16.22	5.11.17.23	6.12.18.24
②	11:00 ~ 11:50	4.10.16.22 VS 5.11.17.23	3.9.15.21	1.7.13.19	2.8.14.20
③	12:00 ~ 12:50	1.7.13.19 VS 3.9.15.21	6.12.18.24	4.10.16.22	5.11.17.23
④	13:00 ~ 13:50	4.10.16.22 VS 6.12.18.24	2.8.14.20	1.7.13.19	3.9.15.21
⑤	14:00 ~ 14:50	2.8.14.20 VS 3.9.15.21	5.11.17.23	4.10.16.22	6.12.18.24
⑥	15:00 ~ 15:50	5.11.17.23 VS 6.12.18.24	1.7.13.19	2.8.14.20	3.9.15.21

地区リーグ □30分(15-5-15) △40分(20-10-20)

	時間	対戦	R	A1	A2
①	9:30 ~ 10:20	25.32.39 VS 26.33.40	29.36.43	30.37.44	31.38.45
②	10:25 ~ 11:00	27.34.41 VS 28.35.42	31.38.45	25.32.39	26.33.40
③	11:05 ~ 11:40	29.36.43 VS 30.37.44	26.33.40	27.34.41	28.35.42
④	11:45 ~ 12:35	25.32.39 VS 27.34.41	28.35.42	29.36.43	30.37.44
⑤	12:40 ~ 13:15	26.33.40 VS 28.35.42	30.37.44	25.32.39	27.34.41
⑥	13:20 ~ 13:55	29.36.43 VS 31.38.45	25.32.39	26.33.40	28.35.42
⑦	14:00 ~ 14:50	25.32.39 VS 28.35.42	27.34.41	29.36.43	31.38.45
⑧	14:55 ~ 15:30	26.33.40 VS 27.34.41	31.38.45	25.32.39	28.35.42
⑨	15:35 ~ 16:10	30.37.44 VS 31.38.45	29.36.43	26.33.40	27.34.41

筑前地区大会 開催要項

2019.09 競技部 谷口

◎予選ラウンド 32 地区リーグ通過32チーム
G-4面
トーナメント×8パート→上位3チーム決勝Tへ進出

※地区リーグ終了後、通過32チームにてパートWEB抽選(会場確保チームは考慮必要)

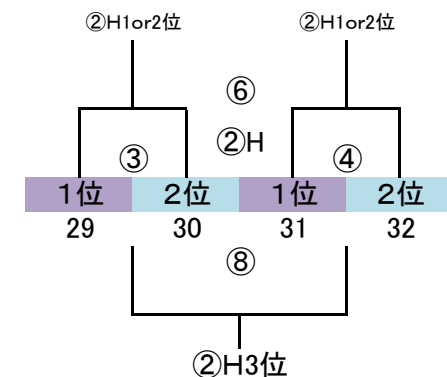
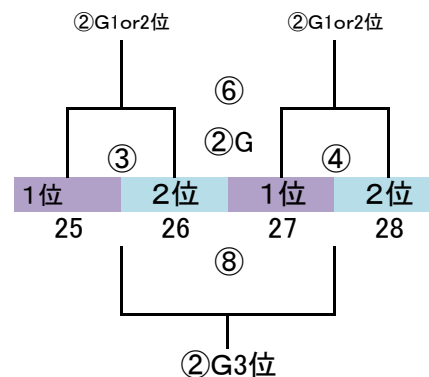
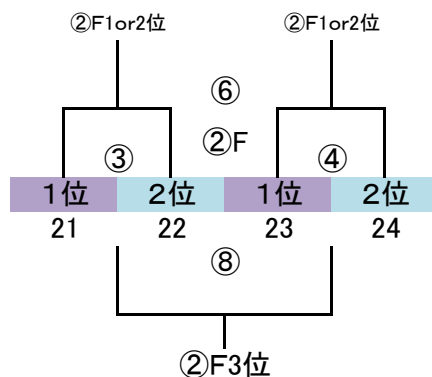
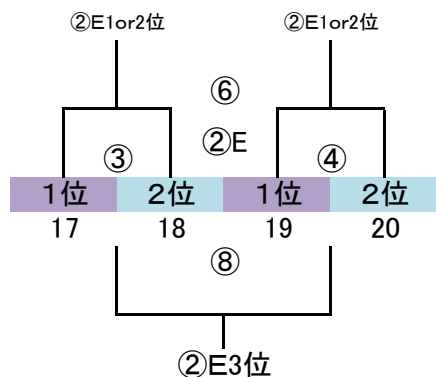
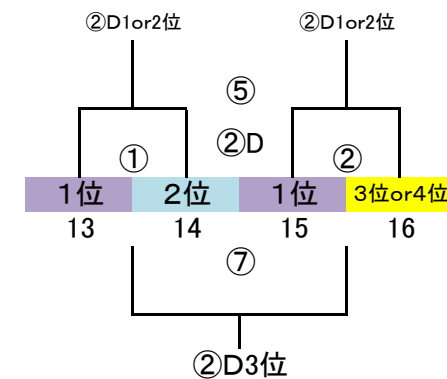
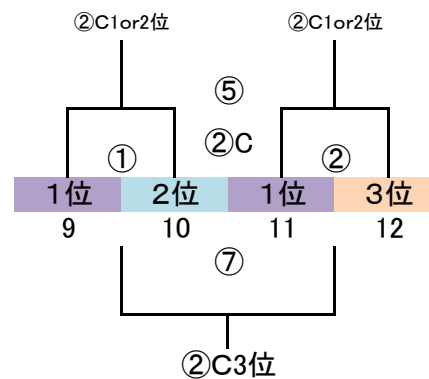
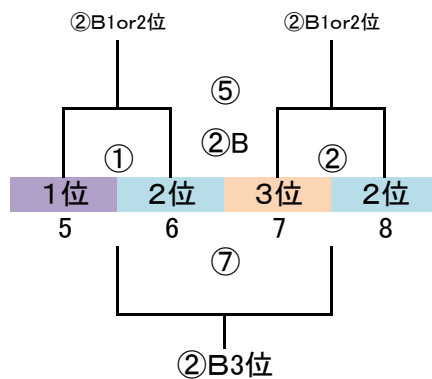
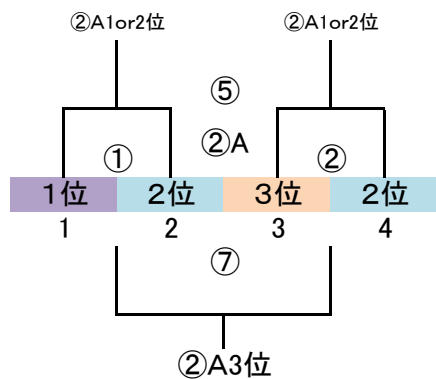

9/8(日)
会場「なまずの郷 A」
責任「」

9/8(日)
会場「なまずの郷 B」
責任「」

9/8(日)
会場「なまずの郷 C」
責任「」

9/8(日)
会場「カブトの森」
責任「」

予選ラウンド 40分ゲーム(20-10-20)

	時間	対戦	R	A1	A2
①	9:00 ~ 9:50	1 VS 2	19	17	18
②	9:55 ~ 10:45	3 VS 4	18	19	20
③	10:50 ~ 11:40	17 VS 18	3	1	2
④	11:45 ~ 12:35	19 VS 20	2	3	4

	時間	対戦	R	A1	A2
⑤	12:40 ~ 13:30	①勝 VS ②勝	派遣	③勝	④勝
⑥	13:35 ~ 14:25	③勝 VS ④勝	派遣	①勝	②勝
⑦	14:30 ~ 15:20	①負 VS ②負	派遣	③負	④負
⑧	15:25 ~ 16:15	③負 VS ④負	派遣	①負	②負

派遣審判:地区リーグ敗退13チーム中8チーム

筑前地区大会 開催要項

2019.09 競技部 谷口

◎決勝T 24 予選R通過24チーム

※予選ラウンド終了後、通過24チームにてWEB抽選(会場確保チームは考慮必要)

G-3面 決勝トーナメント 全日 → 2勝で中央大会(1~6位決定戦)

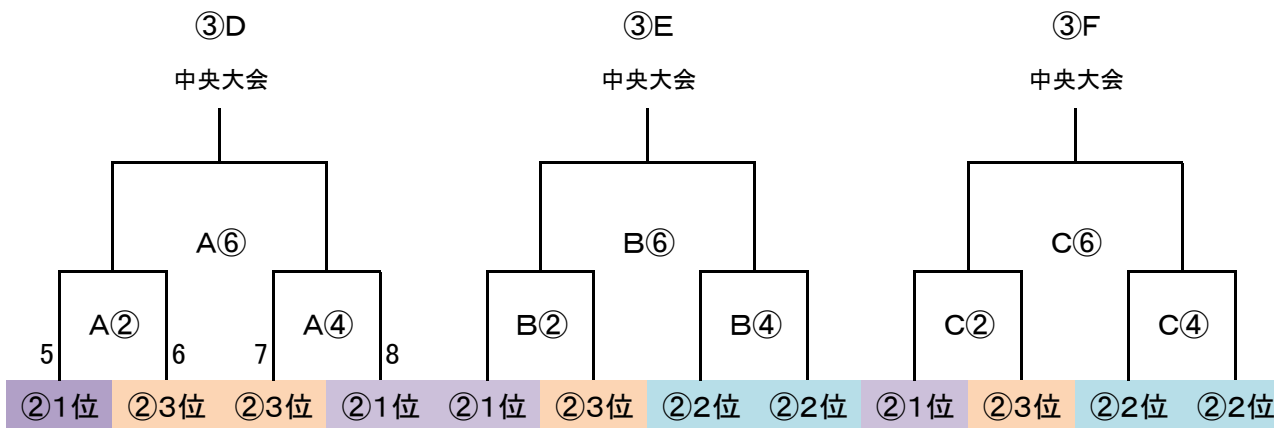
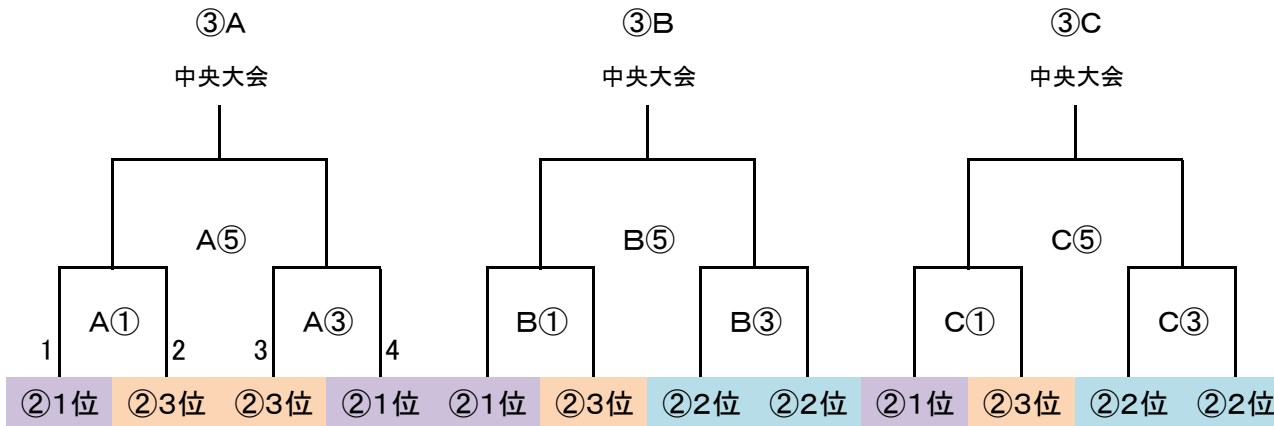

決勝トーナメント 40分ゲーム(20-10-20)

	時間	R	A1	A2
A①	10:00 ~ 10:50	派遣	5	6
A②	11:00 ~ 11:50	派遣	7	8
A③	12:00 ~ 12:50	派遣	1	2
A④	13:00 ~ 13:50	派遣	3	4
A⑤	14:00 ~ 14:50	派遣	派遣	派遣
A⑥	15:00 ~ 15:50	派遣	派遣	派遣

派遣審判:地区リーグ敗退13チーム中5チーム

派遣審判:予選ラウンド敗退8チーム

9/15(日)

会場「なまずの郷A」

会場「 」

9/15(日)

会場「なまずの郷B」

会場「 」

9/15(日)

会場「なまずの郷C」

会場「 」

筑前地区大会 開催要項

2019.09 競技部 谷口

◎順位決定戦 6 決勝T 1~6位

G-1面

※決勝ラウンド終了後、1位通過6チームにてWEB抽選

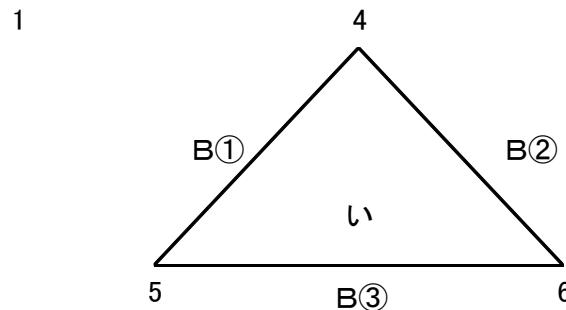
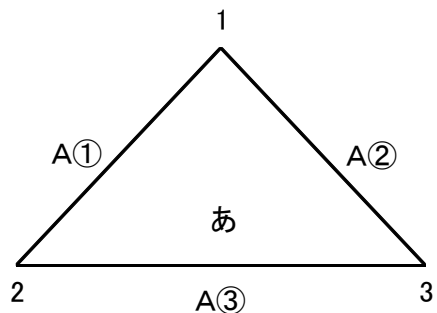

9/22 (日)

会場 「なまずの郷 A・B」

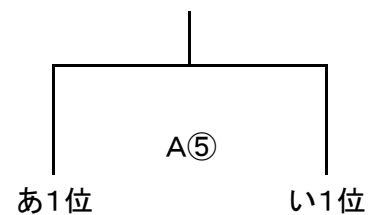
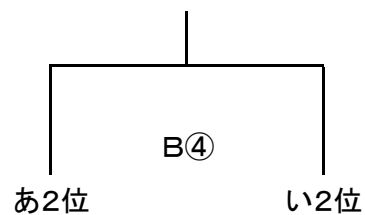
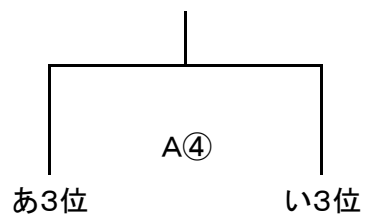

順位決定戦 30分ゲーム(15-5-15)

	時間	Aコート				Bコート			
		対戦	R	A1	A2	対戦	R	A1	A2
①	10:00 ~ 10:35	1 VS 2	派遣	派遣	派遣	4 VS 5	派遣	派遣	派遣
②	11:10 ~ 11:45	1 VS 3	派遣	派遣	派遣	4 VS 6	派遣	派遣	派遣
③	12:20 ~ 12:55	2 VS 3	派遣	派遣	派遣	5 VS 6	派遣	派遣	派遣
④	13:30 ~ 14:05	あ3位 VS い3位	派遣	派遣	派遣	あ2位 VS い2位	派遣	派遣	派遣
⑤	14:10 ~ 14:45	あ1位 VS い1位	派遣	派遣	派遣				