

# 筑前地区大会 開催要項(九州U12)

2020.01 競技部 谷口

◎予選ラウンド 32 地区リーグ通過24チーム+シード8チーム  
G-4面  
トーナメント×8パート→上位3チーム決勝Tへ進出

※地区リーグ終了後、通過24チームにてパート抽選(会場確保チームは考慮必要)

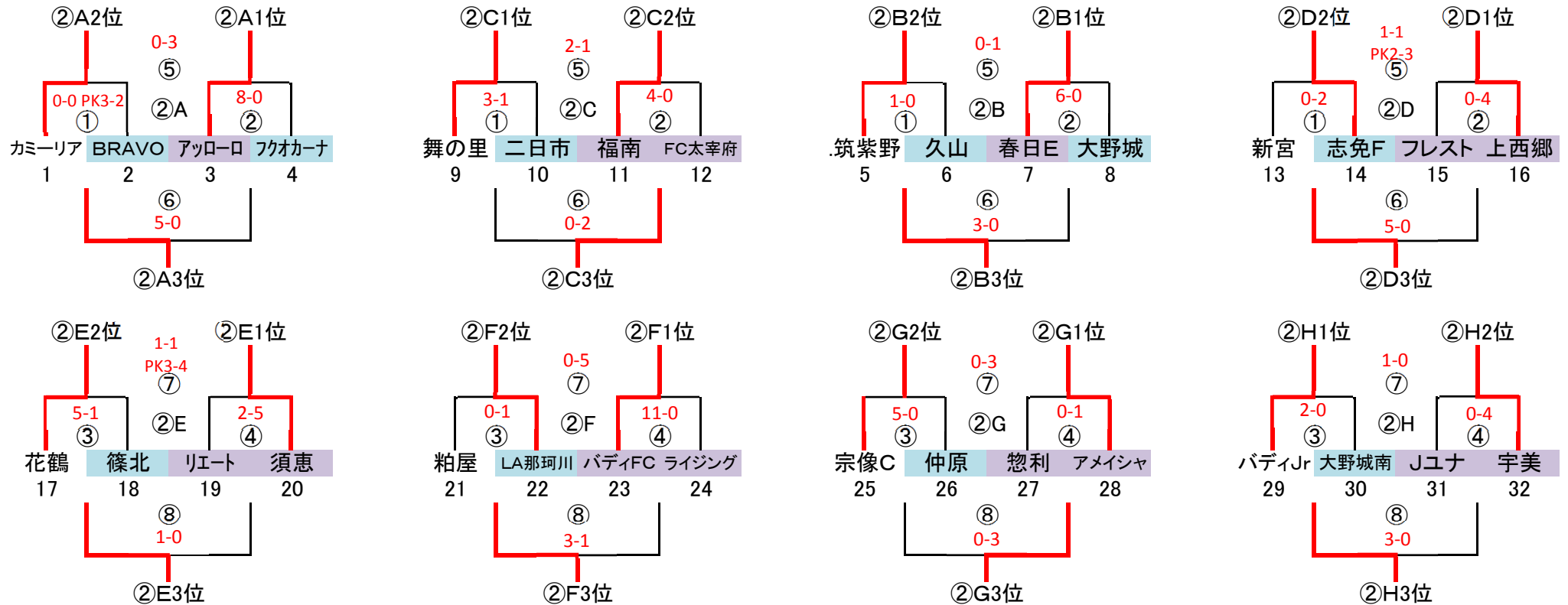

1/5 (日)「カブトの森」  
運営・責任 篠北  
派遣審判 篠栗、志免J

1/5 (日)「なまずの郷A」  
運営・責任 福南  
派遣審判 日の里、宗像FC

1/5 (日)「春日スポセン」  
運営・責任 惣利  
派遣審判 ウィザーズ、太宰府南

1/5 (日)「なまずの郷B」  
運営・責任 福南  
派遣審判 小野、福岡

予選ラウンド 40分ゲーム(20-10-20) ※⑤~⑧試合は30分ゲーム(15-5-15)

	時間	対戦	R	A1	A2
①	10:00 ~ 10:50	1.5.9.13 VS 2.6.10.14	19.23.27.31	17.21.25.29	18.22.26.30
②	10:55 ~ 11:45	3.7.11.15 VS 4.8.12.16	18.22.26.30	19.23.27.31	20.24.28.32
③	11:50 ~ 12:40	17.21.25.29 VS 18.22.26.30	3.7.11.15	1.5.9.13	2.6.10.14
④	12:45 ~ 13:35	19.23.27.31 VS 20.24.28.32	2.6.10.14	3.7.11.15	4.8.12.16

	時間	対戦	R	A1	A2
⑤	13:40 ~ 14:15	①勝 VS ②勝	派遣	③負	④負
⑥	14:20 ~ 14:55	①負 VS ②負	派遣	③勝	④勝
⑦	15:00 ~ 15:35	③勝 VS ④勝	派遣	①負	②負
⑧	15:40 ~ 16:15	③負 VS ④負	派遣	①勝	②勝

派遣審判:地区リーグ敗退21チーム中8チーム

# 筑前地区大会 開催要項(九州U12)

2019.01 競技部 谷口

◎決勝T 24 予選R通過24チーム

※予選ラウンド終了後、通過24チームにてWEB抽選(会場確保チームは考慮必要)

G-3面

決勝トーナメント

→ 2勝で中央大会(1~6位決定戦)

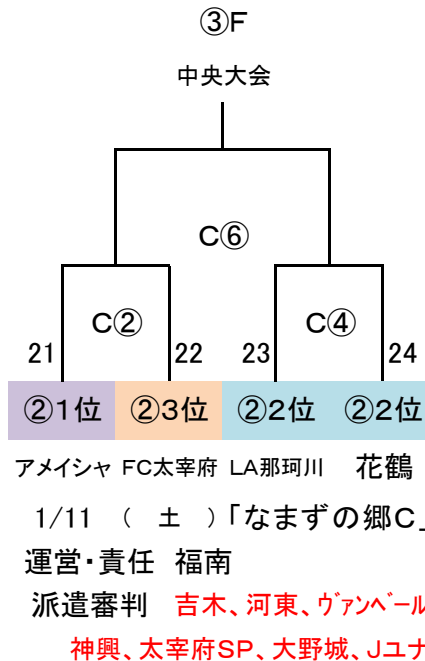
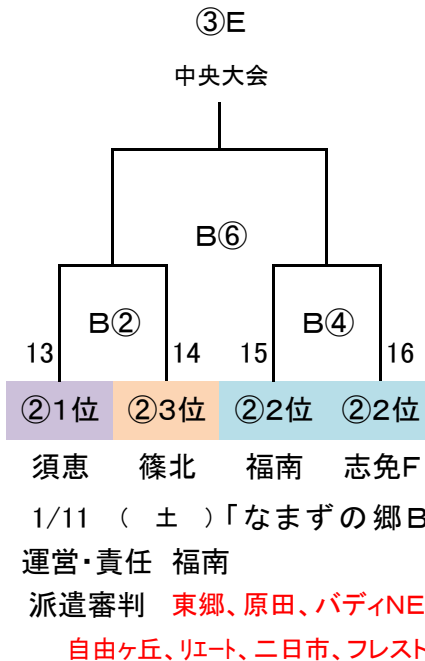
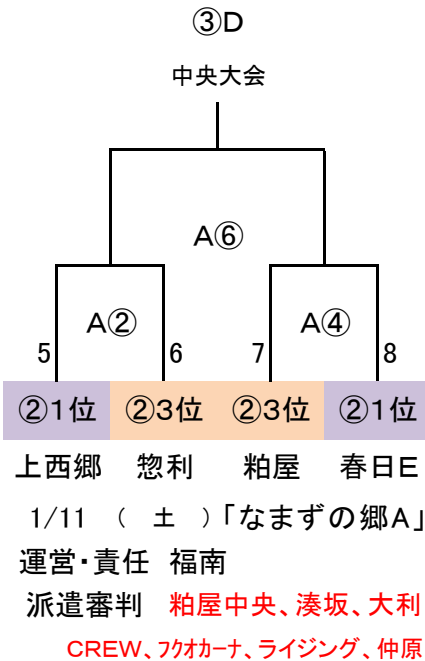
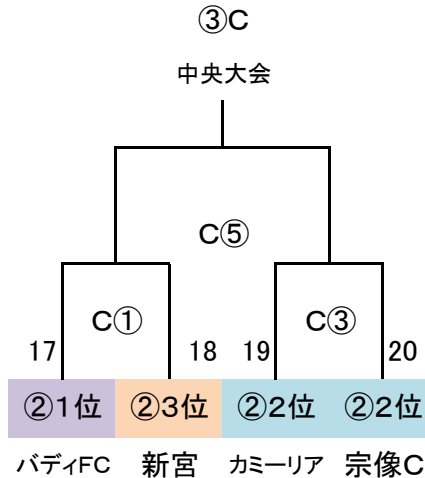
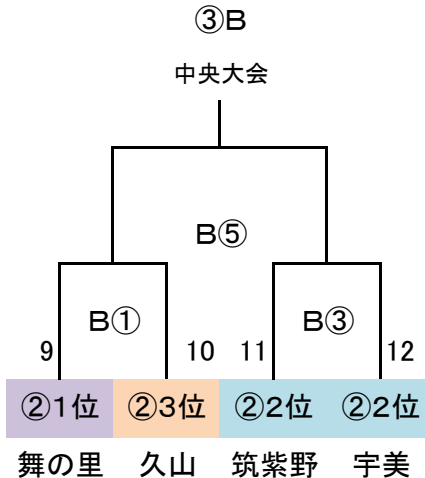
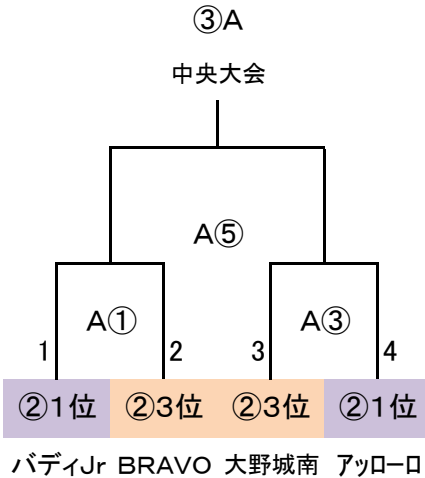

決勝トーナメント 40分ゲーム(20-10-20)

	時間	R	A1	A2
①	10:00 ~ 10:50	派遣	5.13.21	6.14.22
②	11:00 ~ 11:50	派遣	7.15.23	8.16.24
③	12:00 ~ 12:50	派遣	1.9.17	2.10.18
④	13:00 ~ 13:50	派遣	3.11.19	4.12.20
⑤	14:00 ~ 14:50	派遣	派遣	派遣
⑥	15:00 ~ 15:50	派遣	派遣	派遣

派遣審判: 地区リーグ敗退21チーム中13チーム

派遣審判: 予選ラウンド敗退8チーム