

2022年9月吉日

筑前地区指導者 各位

筑前地区長 関 悟  
競技部長 谷口 正直

J F A第46回全日本U-12サッカー選手権大会筑前地区大会（8人制）の開催について（案内）

拝啓 中秋の候

各チームのおかれましては益々ご壮健のこととお喜び申し上げます。

日頃から、筑前地区の活動に対し、ご協力を賜り厚くお礼申し上げます。

さて、2022年11月からの「第46回全日本U-12サッカー選手権大会福岡県中央大会」に伴い、  
標記筑前地区大会を開催しますので下記によりご案内申し上げます。

#### 記

- 1 地区大会日程 別紙2022年度筑前地区大会要項参照
- 2 参加資格 福岡県サッカー協会に登録され、今年度リーグ戦（各支部リーグ）への参加  
及び筑前地区リーグ戦に参加し、大会事務局（筑前地区競技部）に参加申込みを  
期日までに行ったチーム。
- 3 申込方法 別添の申込表兼メンバー表（エントリー表）に記入の上、  
選手登録番号の確認できる資料と共にメール添付で申込先アドレスへ  
期日までに送付（送信）願います。  
なお、パソコン環境の整っていないチームについては原則郵送（**1部**同封）とします。
- 4 申込先
- 5 参加費
- 6 振込先
7. 締切期日 2022年9月16日（金）必着  
※ 締切日までに到着のないチームについては、不参加と判断します。  
また、参加費振込みの確認がとれない場合や、期日までに振込みがされていない場合につい  
ては、申込み表（エントリー表）が届いても不参加としますので、予めご了承願います。
8. 組み合わせ 抽選準備が整い次第、「WEB抽選」にて抽選を実施する。  
一部会場確保、運動会日程等を考慮し、先行抽選とする。
9. その他 本件に関する問い合わせ先 各支部の競技部長  
☆筑紫支部 笠原 / ☆糟屋支部 仲道 / ☆宗像支部 斉藤

## 2022年度 筑前地区大会（全日）概要と日程

大会名	実施概要	内容	月 日	コート数	支部別担当		
					宗 像	糟 屋	筑 紫
第46回 全日本少年 地区大会	概要：48チームによる地区大会 中央大会13チーム出場  ◇抽選日 <span style="color: red;">抽選準備が整い次第「Web抽選」 一部先行抽選あり</span>  ◇地区リーグ シード：参加数による支部割りの7チーム +前年度新人戦優勝の支部(糟屋)の計8チーム  リーグ戦形でパート上位2チーム 計24チームが予選R進出 予選R組合せ抽選はWeb抽選にて実施	筑前地区 リーグ戦	9月25日(日) 10月1日(土) 10月2日(日) 10月8日(土) 10月9日(日)  予備 10月15日(土)	6面	9/25 <span style="color: red;">終末処理①</span>  10/1 <span style="color: red;">なまず③</span>	10/9 <span style="color: red;">宇美東①</span>	9/25 安徳① 月の浦小①  10/2 大野北小① 春日南小①  10/9 <span style="color: red;">春日林*①</span>
	◇予選T シード8チーム+地区L通過24チーム 4チーム(8パート)のトーナメント方式 各パート1~4位の順位を決定 決勝T組合せ抽選はWeb抽選にて実施	予選R	10月16日(日) <span style="color: red;">10月22日(土)</span>  予備 10月23日(日)	4面  1面 不足		※10/22 宇美総合②	10/16 春日南小①
中央大会	◇決勝T トーナメント方式で順位を決定 パート1位→1~4位決定戦進出(中央大会進出決定) パート2位→5~8位決定戦進出(中央大会進出決定) パート3位→9~12位決定戦進出(中央大会進出決定) パート4位→13位決定戦進出	決勝T	10月23日(日)  予備 10月29日(土)	4面  3面 不足		10/23 宇美東①	
11/14(日) 予選R 未定	◇順位決定戦 トーナメント方式で順位を決定 1位~4位順位決定、5位~8位順位決定 9位~12位順位決定、13位順位決定  <span style="color: red;">※日程の都合上、抽選にて順位決定する場合があります。</span>	順位決定戦	10月30日(日)  予備 11月3日(木祝)	2面  2面 不足	11/3 なまず②	11/3 宇美東①	

※グラウンドが確保出来ていない為、競技日程は予備日以外も含めて開催期間中は対応できるように各チーム調整願います。

◎筑前地区リーグ 39 シード8 筑紫 17 糟屋 13 宗像 9

G-6面

△×8パート→上位2チーム+□×4パート→上位2チーム=24チーム予選R進出

<b>M5~7位</b>	<b>C15~17位</b>	<b>M5~7位</b>	<b>C15~17位</b>	<b>M5~7位</b>	<b>C15~17位</b>	<b>K4~6位</b>	<b>K4~6位</b>	<b>K4~6位</b>									
1 ① 2 ⑦ ⑧ ①A 3 ② 4 ⑤	8 ① 9 ⑦ ⑧ ①B 10 ② 11 ④ ⑤	15 ① 16 ⑦ ⑧ ①C 17 ② 18 ④ ⑤	22 ① ③ ①D 23 ⑤ 24	28 ① ③ ①E 29 ⑤ 30	34 ① ③ ①F 35 ⑤ 36	C12~14位	K7~9位	C12~14位	K7~9位	C12~14位	K7~9位	C8~11位	C18~20位	C8~11位	C18~20位	K10~14位	C18~20位
<b>M3~4位</b>	<b>M3~4位</b>	<b>C4~7位</b>	<b>C4~7位</b>	<b>C4~7位</b>	<b>C4~7位</b>	<b>C4~7位</b>	<b>C4~7位</b>	<b>C4~7位</b>									
5 ③ ⑥ ①G 6 ⑨ 7	12 ③ ⑥ ①H 13 ⑨ 14	19 ③ ⑥ ①I 20 ⑨ 21	25 ② ④ ①J 26 ⑥ 27	31 ② ④ ①K 32 ⑥ 33	37 ② ④ ①L 38 ⑥ 39	C8~11位	K15~16位	C8~11位	K15~16位	K10~14位	M8~11位	K10~14位	M8~11位	K10~14位	M8~11位	K10~14位	M8~11位
/ ( )	/ ( )	/ ( )	/ ( )	/ ( )	/ ( )	/ ( )	/ ( )	/ ( )									
会場 「       」	会場 「       」	会場 「       」	会場 「       」	会場 「       」	会場 「       」	会場 「       」	会場 「       」	会場 「       」									
責任 「       」	責任 「       」	責任 「       」	責任 「       」	責任 「       」	責任 「       」	責任 「       」	責任 「       」	責任 「       」									

地区リーグ △40分(20-10-20)

	時間	対戦	R1	R2
①	10:00 ~ 10:50	22.28.34 VS 23.29.35	26.32.38	27.33.39
②	11:00 ~ 11:50	25.31.37 VS 26.32.38	22.28.34	23.29.35
③	12:00 ~ 12:50	22.28.34 VS 24.30.36	25.31.37	26.32.38
④	13:00 ~ 13:50	25.31.37 VS 27.33.39	22.28.34	24.30.36
⑤	14:00 ~ 14:50	23.29.35 VS 24.30.36	25.31.37	27.33.39
⑥	15:00 ~ 15:50	26.32.38 VS 27.33.39	23.29.35	24.30.36

地区リーグ □30分(15-5-15) △40分(20-10-20)

	時間	対戦	R1	R2
①	9:30 ~ 10:05	1.8.15 VS 2.9.16	6.13.20	7.14.21
②	10:10 ~ 10:45	3.10.17 VS 4.11.18	1.8.15	2.9.16
③	10:50 ~ 11:40	5.12.19 VS 6.13.20	3.10.17	4.11.18
④	11:45 ~ 12:20	1.8.15 VS 3.10.17	5.12.19	6.13.20
⑤	12:25 ~ 13:00	2.9.16 VS 4.11.18	1.8.15	3.10.17
⑥	13:05 ~ 13:55	5.12.19 VS 7.14.21	2.9.16	4.11.18
⑦	14:00 ~ 14:35	1.8.15 VS 4.11.18	5.12.19	7.14.21
⑧	14:40 ~ 15:15	2.9.16 VS 3.10.17	1.8.15	4.11.18
⑨	15:20 ~ 16:10	6.13.20 VS 7.14.21	2.9.16	3.10.17

# 筑前地区大会 開催要項

2022.09 競技部 谷口

◎予選ラウンド 32 シード8チーム+地区リーグ通過24チーム  
G-4面 トーナメント×8パートにて1～4位の順位確定→決勝Tへ進出

※予選R組合せ抽選は事前に競技部で実施しておりますが、非公開とします。

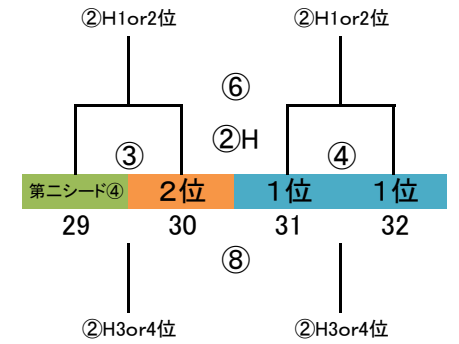
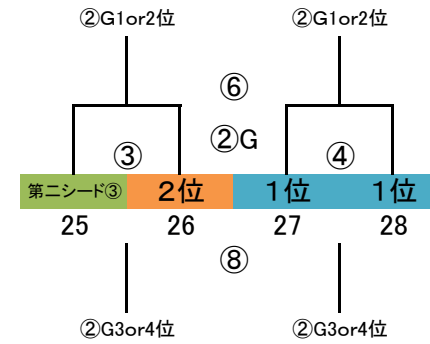
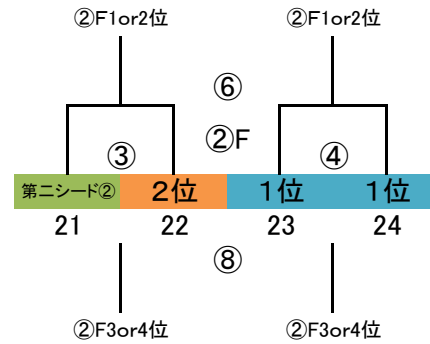
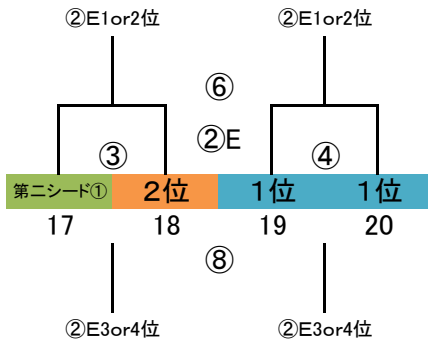
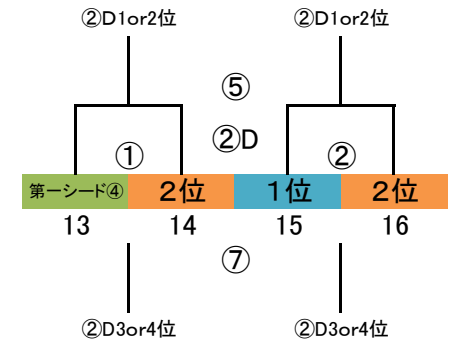
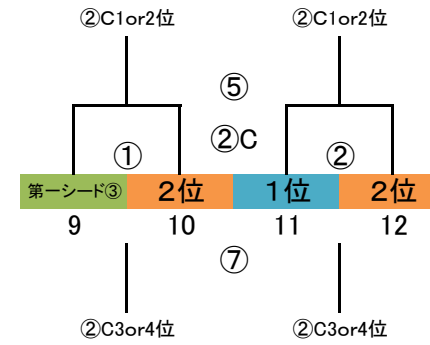
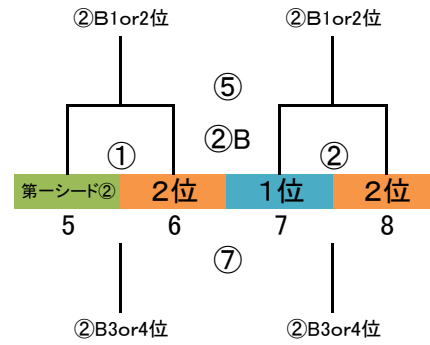
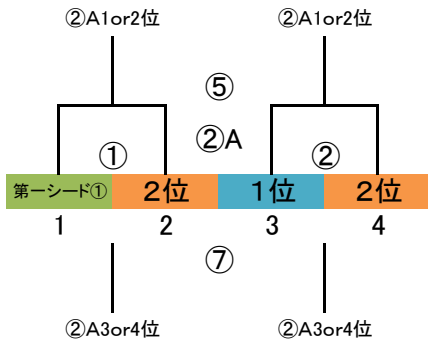

/ ( )  
会場「  
責任「

/ ( )  
会場「  
責任「

/ ( )  
会場「  
責任「

/ ( )  
会場「  
責任「

## 予選ラウンド 40分ゲーム(20-10-20)

	時間	対戦	R1	R2
①	9:00 ~ 9:50	1.5.9.13 VS 2.6.10.14	19.23.27.31	20.24.28.32
②	9:55 ~ 10:45	3.7.11.15 VS 4.8.12.16	1.5.9.13	2.6.10.14
③	10:50 ~ 11:40	17.21.25.29 VS 18.22.26.30	3.7.11.15	4.8.12.16
④	11:45 ~ 12:35	19.23.27.31 VS 20.24.28.32	17.21.25.29	18.22.26.30

	時間	対戦	R1	R2
⑤	12:40 ~ 13:30	①勝 VS ②勝	③負	④負
⑥	13:35 ~ 14:25	③勝 VS ④勝	①勝	②勝
⑦	14:30 ~ 15:20	①負 VS ②負	③勝	④勝
⑧	15:25 ~ 16:15	③負 VS ④負	①負	②負

◎決勝T  
G-4面

32 予選R通過32チーム  
決勝トーナメント →

※決勝T組合せ抽選は事前に競技部で実施し未公開とします。

1位通過(1~4位決定戦)、2位通過(5~8位決定戦)3位通過(9~12位決定戦)中央大会出場決定  
4位通過(13位決定戦)

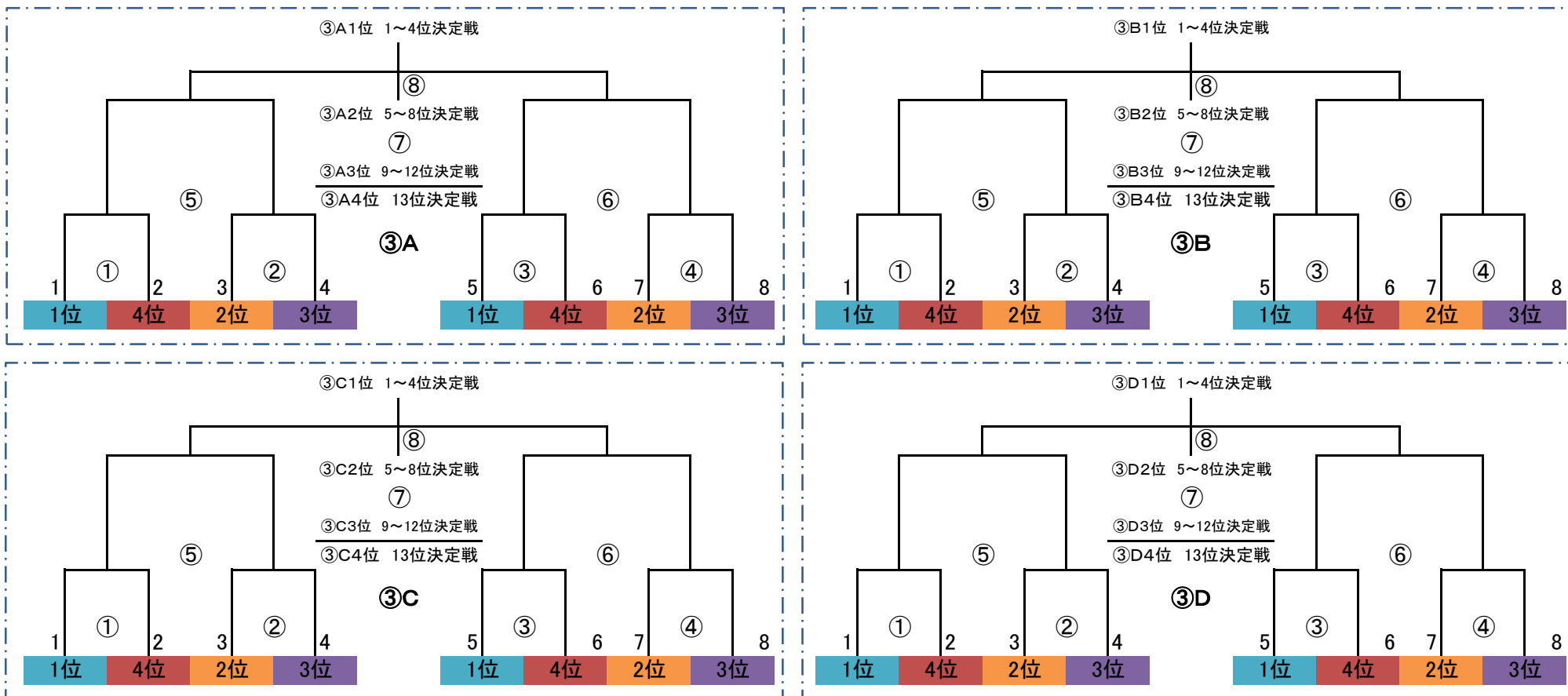

/ ( ) ③Aパート  
会場「未定」  
責任「 」  
派遣 筑前地区L敗退15チーム

/ ( ) ③Bパート  
会場「未定」  
責任「 」  
派遣 筑前地区L敗退15チーム

/ ( ) ③Cパート  
会場「未定」  
責任「 」  
派遣 筑前地区L敗退15チーム

/ ( ) ③Dパート  
会場「未定」  
責任「 」  
派遣 筑前地区L敗退15チーム

決勝トーナメント 40分ゲーム(20-10-20) ⑦・⑧試合は30分ゲーム(15-5-15)

	時間	R	A1	A2		時間	R	A1	A2
①	9:00 ~ 9:50	派遣	7	8	⑤	12:45 ~ 13:35	派遣	③負	④負
②	9:55 ~ 10:45	派遣	1	2	⑥	13:45 ~ 14:35	派遣	①負	②負
③	10:50 ~ 11:40	派遣	3	4	⑦	15:35 ~ 16:10	派遣	⑤勝	⑥勝
④	11:45 ~ 12:35	派遣	5	6	⑧	16:20 ~ 16:55	派遣	⑤負	⑥負

派遣審判: 地区予選敗退16チーム

# 筑前地区大会 開催要項

2022.09 競技部 谷口

◎順位決定戦  
G-2面

16 順位決定 1~4位、5~8位、9~12位、13位

※順位決定組合せ抽選は事前に競技部で実施し未公開とします。

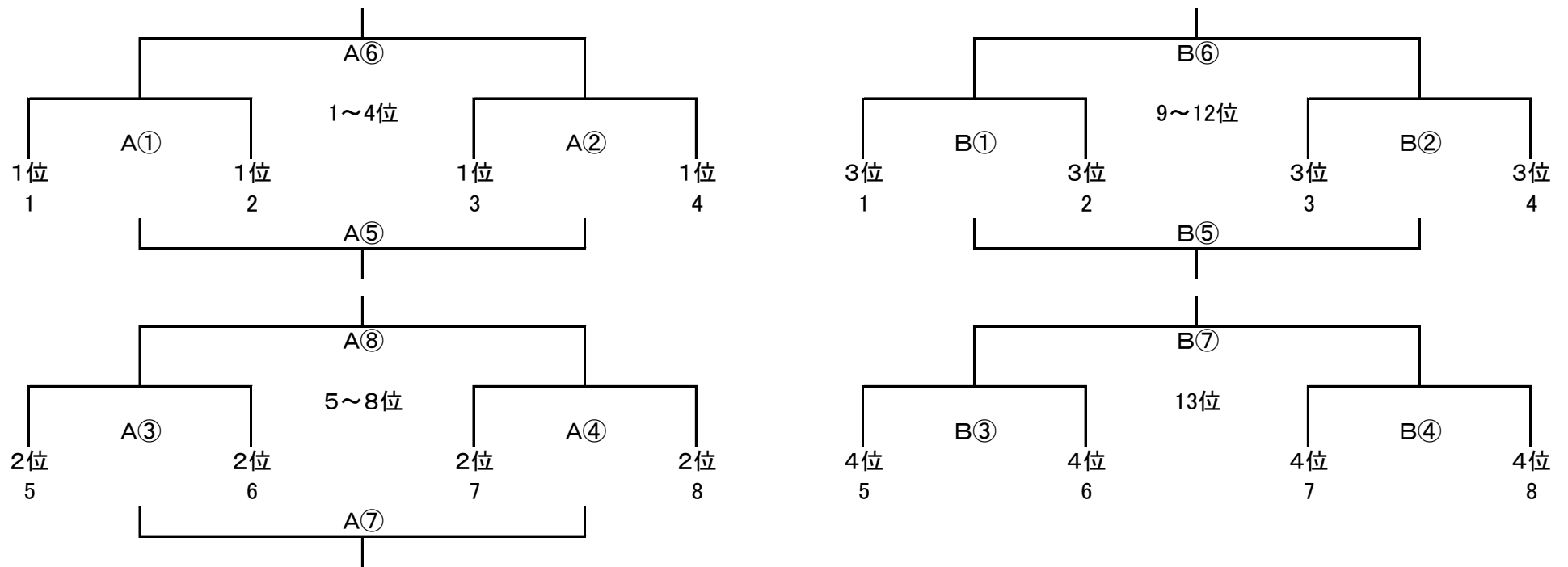

順位決定戦 30分ゲーム(15-5-15)

	時間	Aコート			Bコート				
		対戦	R	A1	A2	対戦	R	A1	A2
①	10:00 ~ 10:35	1 VS 2	派遣	7	8	1 VS 2	派遣	7	8
②	10:40 ~ 11:15	3 VS 4	派遣	1	2	3 VS 4	派遣	1	2
③	11:20 ~ 11:55	5 VS 6	派遣	3	4	5 VS 6	派遣	3	4
④	12:00 ~ 12:35	7 VS 8	派遣	5	6	7 VS 8	派遣	5	6
⑤	12:40 ~ 13:15	①負 VS ②負	派遣	派遣	派遣	①負 VS ②負	派遣	派遣	派遣
⑥	13:20 ~ 13:55	①勝 VS ②勝	派遣	派遣	派遣	①勝 VS ②勝	派遣	派遣	派遣
⑦	14:00 ~ 14:35	③負 VS ④負	派遣	派遣	派遣	③勝 VS ④勝	派遣	派遣	派遣
⑧	14:40 ~ 15:15	③勝 VS ④勝	派遣	派遣	派遣				

派遣審判: 決勝トーナメント敗退16チーム

/ ( )  
会場 「 未 定 」  
責任 「 」

/ ( )  
会場 「 未 定 」  
責任 「 」