

筑前地区大会 開催要項(新人戦)

2024.08

競技部 斉藤

◎筑前地区リーグ 48 シード16 筑紫 20 糟屋 18 宗像 10
G-6面 △×16/パート→上位2チーム=32チーム 予選R進出

<p>福間</p> <p>1 ① 2-0 5-1 ③ ①A 2 ⑤ 3 フクオカーナ 5-0 大野城</p>	<p>ALLORO</p> <p>37 ① 0-6 5-1 ③ ①G 38 ⑤ 39 福南 0-7 志免F</p>	<p>舞の里</p> <p>13 ① 0-14 14-0 ③ ①C 14 ⑤ 15 日の里 1-1 ウィザーズ PK2-3</p>	<p>花鶴</p> <p>19 ① 0-12 4-0 ③ ①D 20 ⑤ 21 東郷 0-13 太宰府南</p>	<p>宇美</p> <p>25 ① 0-7 7-0 ③ ①E 26 ⑤ 27 筑紫野 2-0 LA那珂川</p>	<p>BUDDY FC</p> <p>31 ① 0-16 7-0 ③ ①F 32 ⑤ 33 自由ヶ丘 1-1 小野</p>	<p>宗像C</p> <p>7 ① 0-5 7-0 ③ ①B 8 ⑤ 9 粕屋S 0-1 FC太宰府</p>	<p>BUDDY Jr</p> <p>43 ① 0-16 3-0 ③ ①H 44 ⑤ 45 宗像FC 0-5 篠北</p>
<p>河東</p> <p>4 ② 0-6 0-3 ④ ①I 5 ⑥ 6 須恵 0-6 上西郷</p>	<p>春日E</p> <p>40 ② 0-1 15-0 ④ ①O 41 ⑥ 42 原田 4-0 太宰府SP</p>	<p>粕屋</p> <p>16 ② 1-1 0-1 ④ ①K 17 ⑥ 18 仲原 3-0 大和</p>	<p>新宮</p> <p>22 ② 0-7 6-0 ④ ①L 23 ⑥ 24 久山 0-2 大野城南</p>	<p>二日市</p> <p>46 ② 0-2 2-0 ④ ①P 47 ⑥ 48 湊坂 1-4 リエート</p>	<p>BUDDY NZ</p> <p>34 ② 0-0 0-0 ④ ①N 35 ⑥ 36 新宮R 1-4 カミーリア</p>	<p>CREW</p> <p>10 ② 0-5 0-4 ④ ①J 11 ⑥ 12 宗像CP 0-4 AMEIXA</p>	<p>惣利春日南</p> <p>28 ② 2-1 1-1 ④ ①M 29 ⑥ 30 シムストレージャ 1-1 フレスト</p>

9/1 (日) 会場「なまずの郷A」 責任「福南」

9/1 (日) 会場「なまずの郷B」 責任「福南」

9/1 (日) 会場「なまずの郷C」 責任「福南」

9/1 (日) 会場「久山中学校」 責任「久山」

9/1 (日) 会場「宇美東小」 責任「宇美」

9/1 (日) 会場「小野小」 責任「小野」

9/1 (日) 会場「宗像市運動広場多目的広場」 責任「宗像C」

9/1 (日) 会場「春日西小」 責任「惣利春日南」

警告: BUDDYNZ③タチバナトウマ

警告: AMEIXA⑮タケヤマカイ

地区リーグ △40分(20-10-20)

	時間	対戦	R1	R2		時間	対戦	R1	R2
①	10:00 ~ 10:50	1.7.13.19.25.31.37.43 VS 2.8.14.20.26.32.38.44	5.11.17.23.29.35.41.47	6.12.18.24.30.36.42.48	④	13:00 ~ 13:50	4.10.16.22.28.34.40.46 VS 6.12.18.24.30.36.42.48	1.7.13.19.25.31.37.43	3.9.15.21.27.33.39.45
②	11:00 ~ 11:50	4.10.16.22.28.34.40.46 VS 5.11.17.23.29.35.41.47	1.7.13.19.25.31.37.43	2.8.14.20.26.32.38.44	⑤	14:00 ~ 14:50	2.8.14.20.26.32.38.44 VS 3.9.15.21.27.33.39.45	4.10.16.22.28.34.40.46	6.12.18.24.30.36.42.48
③	12:00 ~ 12:50	1.7.13.19.25.31.37.43 VS 3.9.15.21.27.33.39.45	4.10.16.22.28.34.40.46	5.11.17.23.29.35.41.47	⑥	15:00 ~ 15:50	5.11.17.23.29.35.41.47 VS 6.12.18.24.30.36.42.48	2.8.14.20.26.32.38.44	3.9.15.21.27.33.39.45

筑前地区大会 開催要項

2024.08 競技部 斉藤

◎予選ラウンド
G-4面

32 地区リーグ通過32チーム

※予選R組合せ抽選は事前に競技部で実施済ですが未公開とします。

トーナメント×8パート→各パート1～4位の順位を決定し決勝Tへ進出

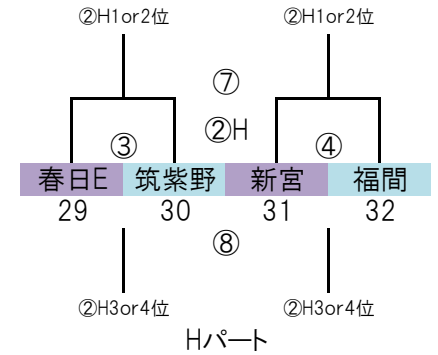
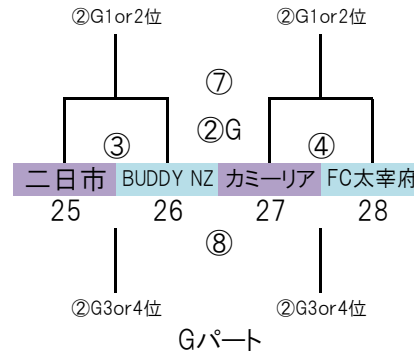
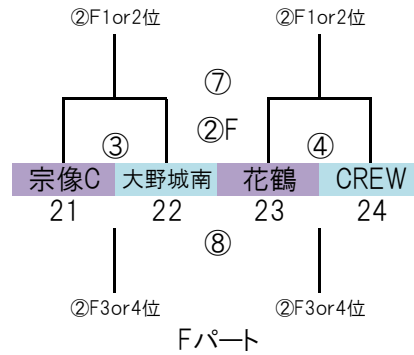
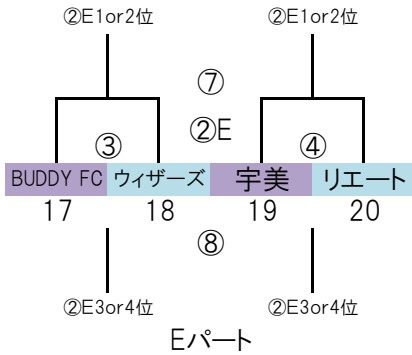
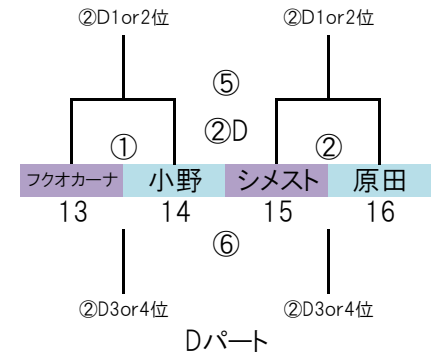
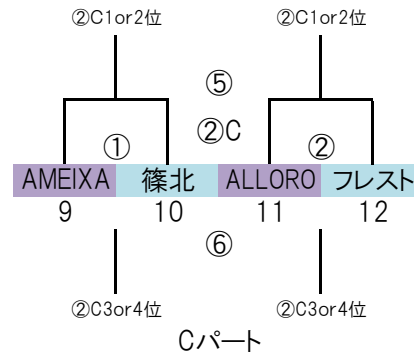
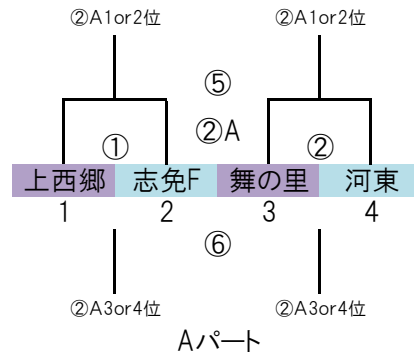
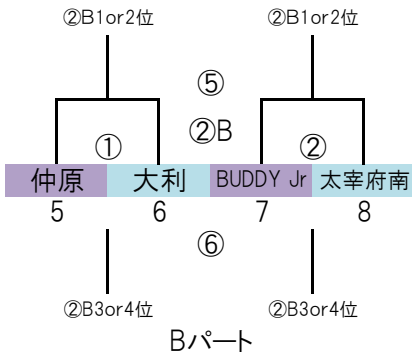

9/8 (日)

会場「宇美東小」
責任「宇美」

9/8 (日)

会場「宗像市運動広場」
責任「宗像C」

9/8 (日)

会場「安徳公園」
責任「二日市」

9/8 (日)

会場「春日南小」
責任「春日E」

予選ラウンド 40分ゲーム(20-10-20)

	時間	対戦	R1	R2
①	9:30 ~ 10:20	1.5.9.13 vs 2.6.10.14	19.23.27.31	20.24.28.32
②	10:25 ~ 11:15	3.7.11.15 vs 4.8.12.16	1.5.9.13	2.6.10.14
③	11:20 ~ 12:10	17.21.25.29 vs 18.22.26.30	3.7.11.15	4.8.12.16
④	12:15 ~ 13:05	19.23.27.31 vs 20.24.28.32	17.21.25.29	18.22.26.30

	時間	対戦	R1	R2
⑤	13:10 ~ 14:00	①勝 VS ②勝	③負	④負
⑥	14:05 ~ 14:55	①負 VS ②負	①勝	②勝
⑦	15:00 ~ 15:50	③勝 VS ④勝	①負	②負
⑧	15:55 ~ 16:45	③負 VS ④負	③勝	④勝